

# ACB

## COUPLEURS & GODETS



Coupleur ISO mécanique **M2S**  
55 kg - **1 445 € HT**  
Coupleur ISO hydraulique **H2S**  
61 kg - **2 168 € HT**  
pour machines de 3,5 t à 5,5 t

## SOMMAIRE : ÉQUIPEMENTS ISO - MODULE 2

<b>GODETS DE TERRASSEMENT</b>		<b>ACCESSOIRES STANDARD</b>	
Série 22	page 78		page 90
Série 23	page 82		
<b>GODETS RÉTRO BANANE</b>		<b>PLATINES</b>	
	page 86		page 92
<b>GODETS CURAGE DE FOSSE</b>		<b>ACCESSOIRES SPÉCIAUX</b>	
	page 88		page 94
<b>GODETS CURAGE DE FOSSE INCLINABLE</b>		<b>LOTS DE GODETS</b>	
	page 89		page 96

MACHINES AFFECTÉES À CE MODULE	SÉRIE GODET	CLASSE DE DENT
<b>ACB</b> COUPLEUR ISO REVERSIBLE M2S	-	-
<b>BOBCAT</b> E45   E50   E55   E57W   E62	22 23	D8 D8
<b>CASE</b> CX40B   CX50B   CX55B   CX57C   CX60C	22 23	D8 D8
<b>CATERPILLAR</b> 304C-CR   305C-CR   305D-CR   305.5D-CR   305.5E-CR	23	D8
<b>COLTRAX</b> CX50   CX57   CX60	23	D8
<b>DOOSAN</b> DX57W   DX62R-3   DX63-3	23	D8
<b>EUROCOMACH</b> ES40.2ZT   ES50ZT   ES57ZT   ES60TR	22 23	D5 D8
<b>EUROMACH</b> R45 BIGFOOT	22	D5
<b>HANIX</b> H55DR	23	D8

MACHINES AFFECTÉES À CE MODULE	SÉRIE GODET	CLASSE DE DENT
<b>HITACHI</b> ZX48U-5   ZX55U-5	22 22	D5 D8
<b>HYUNDAI</b> R55-9   R55W-9   R60CR-9	23	D8
<b>IHI</b> 40VXL   45V4   60V4	23 23	D5 D8
<b>JCB</b> 48Z-1   51R-1   55Z-1   57C-1	22	D8
<b>KOBELCO</b> SK455RX-6   SK555RX-6	22	D8
<b>KOMATSU</b> PC45MR-3   PC55MR-3	23 23	D5 D8
<b>KUBOTA</b> KX042-4   KX121-3a   KX057-4   U55-4   U48-4	22 23 23	D5 D8 D5
<b>NEW HOLLAND</b> E45B/SR   E50B/SR   E55B/SR	22	D8

MACHINES AFFECTÉES À CE MODULE	SÉRIE GODET	CLASSE DE DENT
<b>TAKEUCHI</b> TB153FR   TB250   TB260	22 22	D8 D8
<b>TEREX</b> TC35   TC37   TC48   TC50   TC60	22 23 23	D5 D5 D8
<b>VOLVO</b> EC55C   ECR50D   ECR58D   EW60E	22	D8
<b>WACKER-NEUSON</b> ET/EW65   EZ53	22 22	D8 D8
<b>YANMAR</b> Vio50-6   Vio57-6	23	D8

Kit hydraulique permettant l'alimentation et le pilotage du coupleur hydraulique = **706 € HT** - Plus d'information page 33.

Spécialement conçus pour les travaux de construction et de rénovation, les GODETS DE TERRASSEMENT satisferont vos besoins que ce soit pour une application en milieu meuble ou beaucoup plus exigeant. Afin de supporter des conditions extrêmes, ils peuvent être renforcés. Pour cela n'hésitez pas à en faire la demande.

Coupleur ISO mécanique **M2S**  
55 kg - **1 445 € HT**  
Coupleur ISO hydraulique **H2S**  
61 kg - **2 168 € HT**  
pour machines de 3,5 t à 5,5 t



## Profil P1N

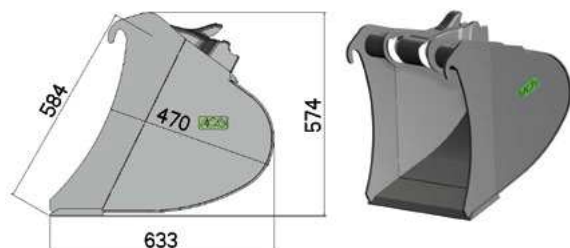

## Godet sans Dent

RÉFÉRENCE	LARGEUR (mm)	CAPACITÉ ISO (l)	POIDS GODET (kg)*	POIDS TOTAL (kg)	PRIX HT (€)	CODE ARTICLE
R22-300	300	58	64	168	<b>746 €</b>	5020575
R22-350	350	69	69	193	<b>765 €</b>	5019232
R22-400	400	82	77	225	<b>786 €</b>	5016821
R22-450	450	95	83	254	<b>803 €</b>	5019493
R22-500	500	108	88	282	<b>842 €</b>	5016818
R22-550	550	125	95	320	<b>861 €</b>	5101041
R22-600	600	136	100	345	<b>880 €</b>	5034238
R22-650	650	153	110	385	<b>898 €</b>	5101042
R22-700	700	166	111	410	<b>936 €</b>	5059620
R22-750	750	180	116	440	<b>955 €</b>	5071844
R22-800	800	184	132	463	<b>974 €</b>	5016820
R22-850	850	201	151	513	<b>993 €</b>	5101043
R22-900	900	210	144	522	<b>1 014 €</b>	5016819

(\*) Variation du poids de +/- 2 % selon l'équipement - Poids total = (Capacité ISO en l x Densité 1,8) + Poids godet en kg

Spécialement conçus pour les travaux de construction et de rénovation, les GODETS DE TERRASSEMENT satisferont vos besoins que ce soit pour une application en milieu meuble ou beaucoup plus exigeant. Afin de supporter des conditions extrêmes, ils peuvent être renforcés. Pour cela n'hésitez pas à en faire la demande.

Coupleur ISO mécanique **M2S**  
55 kg - **1 445 € HT**  
Coupleur ISO hydraulique **H2S**  
61 kg - **2 168 € HT**  
pour machines de 3,5 t à 5,5 t



## Profil P1N

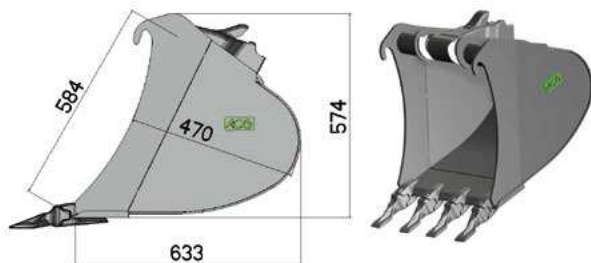

### Godet avec Contre-Lame Boulonnée Réversible (CLBR) ou Dents

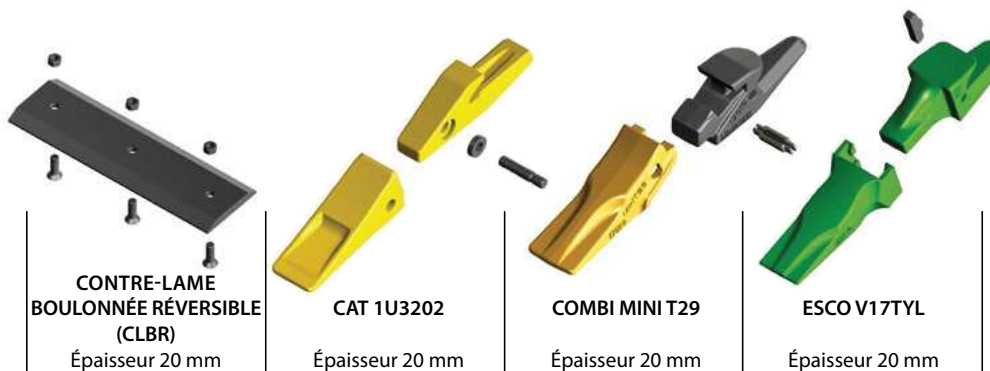

RÉFÉRENCE	LARGEUR (mm)	CAPACITÉ ISO (l)	POIDS GODET (kg)*	POIDS TOTAL (kg)	PRIX HT (€)	NOMBRE DENTS	CODE ARTICLE	NOMBRE DENTS	CODE ARTICLE	NOMBRE DENTS	CODE ARTICLE	NOMBRE DENTS	CODE ARTICLE
R22-300	300	58	72	176	<b>792 €</b>	CLBR	5016874	3	5016865	3	5038575	3	5014226
R22-350	350	69	77	201	<b>812 €</b>	CLBR	5100976	3	5066706	3	5045008	3	5015063
R22-400	400	82	85	233	<b>832 €</b>	CLBR	5016873	3	5016855	3	5040304	3	5015035
R22-450	450	95	91	262	<b>850 €</b>	CLBR	5039292	3	5016854	3	5037670	3	5015017
R22-500	500	108	99	293	<b>903 €</b>	CLBR	5016872	4	5059062	4	5040302	4	5015028
R22-550	550	125	105	330	<b>923 €</b>	CLBR	5100977	4	5059061	4	5100967	4	5015087
R22-600	600	136	110	355	<b>941 €</b>	CLBR	5016869	4	5016852	4	5037417	4	5014395
R22-650	650	153	116	391	<b>960 €</b>	CLBR	5100978	4	5071962	5	5100968	4	5015080
R22-700	700	166	124	423	<b>1 014 €</b>	CLBR	5100979	5	5016851	5	5037671	5	5015050
R22-750	750	180	130	454	<b>1 032 €</b>	CLBR	5100980	5	5036687	5	5042471	5	5015072
R22-800	800	184	148	479	<b>1 052 €</b>	CLBR	5100982	6	5016848	5	5040305	5	5015041
R22-850	850	201	154	516	<b>1 070 €</b>	CLBR	5100983	6	5101029	6	5100969	6	5039661
R22-900	900	210	160	538	<b>1 091 €</b>	CLBR	5100985	6	5101030	6	5040303	6	5016836

Épaisseur = Épaisseur de la lame - (\*) Variation du poids de +/- 2 % selon l'équipement - Article en stock - Poids total = (Capacité ISO en l x Densité 1,8) + Poids godet en kg

Spécialement conçus pour les travaux de construction et de rénovation, les GODETS DE TERRASSEMENT satisferont vos besoins que ce soit pour une application en milieu meuble ou beaucoup plus exigeant. Afin de supporter des conditions extrêmes, ils peuvent être renforcés. Pour cela n'hésitez pas à en faire la demande.

Coupleur ISO mécanique **M2S**  
55 kg - **1 445 € HT**  
Coupleur ISO hydraulique **H2S**  
61 kg - **2 168 € HT**  
pour machines de 3,5 t à 5,5 t



## Profil P1N

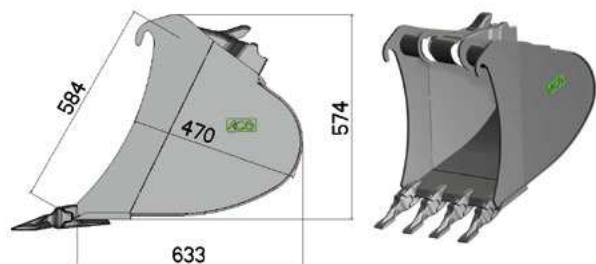

## Godet avec Dents

RÉFÉRENCE	LARGEUR (mm)	CAPACITÉ ISO (l)	POIDS GODET (kg)*	POIDS TOTAL (kg)	PRIX HT (€)	FEURST 20C		FEURST FK1TLR		FUTURA FT170S	
						NOMBRE DENTS	CODE ARTICLE	NOMBRE DENTS	CODE ARTICLE	NOMBRE DENTS	CODE ARTICLE
R22-300	300	58	71	175	<b>792 €</b>	3	5016721	3	5037343	3	5082524
R22-350	350	69	76	200	<b>812 €</b>	3	20C	3	5039124	3	5100935
R22-400	400	82	84	232	<b>832 €</b>	3	5016720	3	5038191	3	5077127
R22-450	450	95	89	260	<b>850 €</b>	3	5016719	3	5037549	3	5082158
R22-500	500	108	97	291	<b>903 €</b>	4	5016716	4	5042979	4	5082525
R22-550	550	125	103	328	<b>923 €</b>	4	20C	4	5087977	4	5100946
R22-600	600	136	109	354	<b>941 €</b>	4	5016718	4	5037479	4	5100948
R22-650	650	153	115	390	<b>960 €</b>	4	5024552	4	5050819	4	5100949
R22-700	700	166	123	422	<b>1 014 €</b>	5	5016715	5	5039125	5	5094077
R22-750	750	180	129	453	<b>1 032 €</b>	5	5016722	5	5037344	5	5094385
R22-800	800	184	144	475	<b>1 052 €</b>	5	5016717	5	5037480	5	5082159
R22-850	850	201	151	513	<b>1 070 €</b>	6	20C	6	5044858	5	5100950
R22-900	900	210	158	536	<b>1 091 €</b>	6	5019797	6	5040072	6	5100951

Épaisseur = Épaisseur de la lame - (\*) Variation du poids de +/- 2 % selon l'équipement - Poids total = (Capacité ISO en l x Densité 1,8) + Poids godet en kg

Spécialement conçus pour les travaux de construction et de rénovation, les GODETS DE TERRASSEMENT satisferont vos besoins que ce soit pour une application en milieu meuble ou beaucoup plus exigeant. Afin de supporter des conditions extrêmes, ils peuvent être renforcés. Pour cela n'hésitez pas à en faire la demande.

Coupleur ISO mécanique **M2S**  
55 kg - **1 445 € HT**  
Coupleur ISO hydraulique **H2S**  
61 kg - **2 168 € HT**  
pour machines de 3,5 t à 5,5 t



## Profil P1N

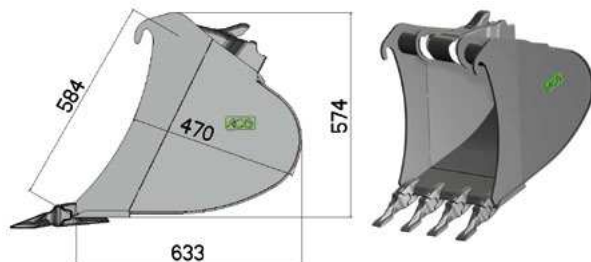

JCB 531-03205D

MTG MG8L

VOLVO 8GPC

Épaisseur 20 mm

Épaisseur 20 mm

Épaisseur 20 mm

## Godet avec Dents

RÉFÉRENCE	LARGEUR (mm)	CAPACITÉ ISO (l)	POIDS GODET (kg)*	POIDS TOTAL (kg)	PRIX HT (€)	NOMBRE DENTS	CODE ARTICLE	NOMBRE DENTS	CODE ARTICLE	NOMBRE DENTS	CODE ARTICLE
R22-300	300	58	71	175	<b>792 €</b>	3	5058500	3	5016723	3	5083772
R22-350	350	69	76	200	<b>812 €</b>	3	5023053	3	5016800	3	5087100
R22-400	400	82	84	232	<b>832 €</b>	3	5046308	3	5016817	3	5086114
R22-450	450	95	89	260	<b>850 €</b>	3	5040112	3	5016810	3	5100867
R22-500	500	108	98	292	<b>903 €</b>	4	5052985	4	5016816	4	5100868
R22-550	550	125	103	328	<b>923 €</b>	4	5053056	4	5016807	4	5100870
R22-600	600	136	108	353	<b>941 €</b>	4	5101012	4	5016806	4	5071736
R22-650	650	153	114	389	<b>960 €</b>	4	5101013	4	5027767	4	5100871
R22-700	700	166	123	422	<b>1 014 €</b>	5	5052986	5	5016803	5	5100875
R22-750	750	180	127	451	<b>1 032 €</b>	5	5048451	5	5016801	5	5087101
R22-800	800	184	143	474	<b>1 052 €</b>	5	5046309	5	5016735	5	5100875
R22-850	850	201	152	514	<b>1 070 €</b>	6	5101016	6	5041231	5	5100888
R22-900	900	210	158	536	<b>1 091 €</b>	6	5040113	6	5027768	5	5086117

Épaisseur = Épaisseur de la lame - (\*) Variation du poids de +/- 2 % selon l'équipement - Poids total = (Capacité ISO en l x Densité 1,8) + Poids godet en kg

Spécialement conçus pour les travaux de construction et de rénovation, les GODETS DE TERRASSEMENT satisferont vos besoins que ce soit pour une application en milieu meuble ou beaucoup plus exigeant. Afin de supporter des conditions extrêmes, ils peuvent être renforcés. Pour cela n'hésitez pas à en faire la demande.

Coupleur ISO mécanique **M2S**  
55 kg - **1 445 € HT**  
Coupleur ISO hydraulique **H2S**  
61 kg - **2 168 € HT**  
pour machines de 3,5 t à 5,5 t



## Profil P1N

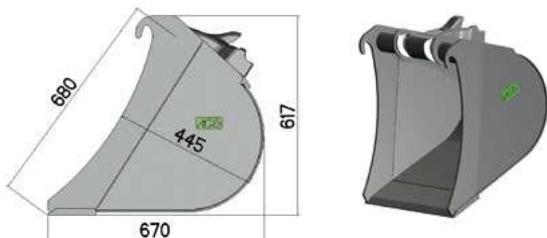

## Godet sans Dent

RÉFÉRENCE	LARGEUR (mm)	CAPACITÉ ISO (l)	POIDS GODET (kg)*	POIDS TOTAL (kg)	PRIX HT (€)	CODE ARTICLE
R23-300	300	68	67	189	<b>831 €</b>	5016549
R23-350	350	84	72	223	<b>847 €</b>	5044945
R23-400	400	100	80	260	<b>859 €</b>	5017618
R23-450	450	116	85	294	<b>874 €</b>	5040565
R23-500	500	126	92	319	<b>905 €</b>	5016550
R23-550	550	148	98	364	<b>918 €</b>	5101045
R23-600	600	164	103	398	<b>933 €</b>	5016533
R23-650	650	181	108	434	<b>947 €</b>	5078067
R23-700	700	197	115	470	<b>977 €</b>	5063884
R23-750	750	214	121	506	<b>992 €</b>	5044946
R23-800	800	218	134	526	<b>1 005 €</b>	5056479
R23-850	850	233	141	560	<b>1 020 €</b>	5024290
R23-900	900	264	147	622	<b>1 033 €</b>	5036092
R23-1000	1 000	297	159	694	<b>1 089 €</b>	5044947

(\*) Variation du poids de +/- 2 % selon l'équipement - Poids total = (Capacité ISO en l x Densité 1,8) + Poids godet en kg



Spécialement conçus pour les travaux de construction et de rénovation, les GOGETS DE TERRASSEMENT satisferont vos besoins que ce soit pour une application en milieu meuble ou beaucoup plus exigeant. Afin de supporter des conditions extrêmes, ils peuvent être renforcés. Pour cela n'hésitez pas à en faire la demande.

Coupleur ISO mécanique **M2S**  
55 kg - **1 445 € HT**  
Coupleur ISO hydraulique **H2S**  
61 kg - **2 168 € HT**  
pour machines de 3,5 t à 5,5 t



## Profil P1N

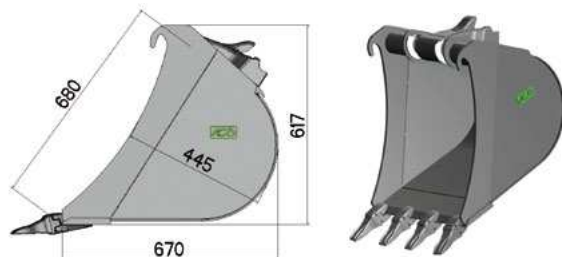

## Godet avec Contre-Lame Boulonnée Réversible (CLBR) ou Dents

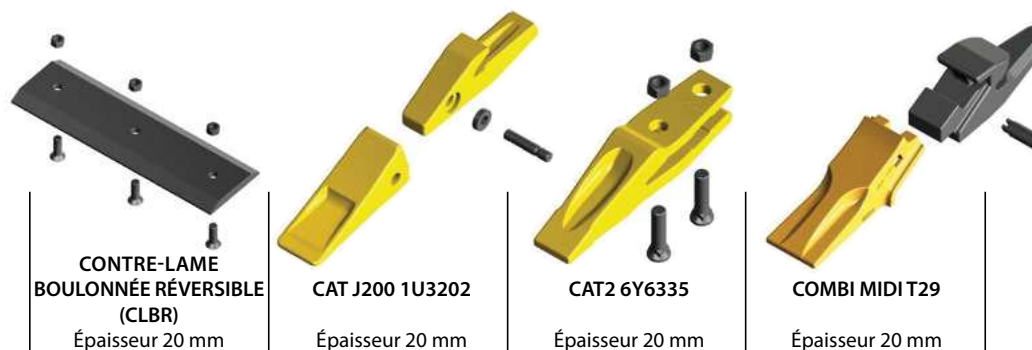

RÉFÉRENCE	LARGEUR (mm)	CAPACITÉ ISO (l)	POIDS GODET (kg)*	POIDS TOTAL (kg)	PRIX HT (€)	NOMBRE DENTS	CODE ARTICLE	NOMBRE DENTS	CODE ARTICLE	NOMBRE DENTS	CODE ARTICLE	NOMBRE DENTS	CODE ARTICLE
R23-300	300	68	74	196	<b>862 €</b>	CLBR	5028506	3	5069342	3	5032464	3	5042343
R23-350	350	84	80	231	<b>878 €</b>	CLBR	5027139	3	5058383	3	5045643	3	5040631
R23-400	400	100	88	268	<b>890 €</b>	CLBR	5024746	3	5054225	3	5038824	3	5042884
R23-450	450	116	93	302	<b>905 €</b>	CLBR	5056858	3	5069290	3	5033090	3	5044494
R23-500	500	126	102	329	<b>952 €</b>	CLBR	5041406	4	5016547	4	5035117	4	5040271
R23-550	550	148	108	374	<b>964 €</b>	CLBR	5100986	4	5101031	4	5057241	5	5100970
R23-600	600	164	113	408	<b>980 €</b>	CLBR	5100987	4	5089186	4	5041078	4	5042344
R23-650	650	181	120	446	<b>993 €</b>	CLBR	5100988	4	5101032	4	5045814	5	5100971
R23-700	700	197	128	483	<b>1 039 €</b>	CLBR	5100989	5	5068058	5	5036009	5	5042345
R23-750	750	214	134	519	<b>1 054 €</b>	CLBR	5100990	5	5054226	5	5035118	5	5050450
R23-800	800	218	150	542	<b>1 067 €</b>	CLBR	5100991	6	5058384	5	5042850	5	5040632
R23-850	850	233	157	576	<b>1 082 €</b>	CLBR	5100992	6	5101033	5	5101056	6	5100972
R23-900	900	264	163	638	<b>1 095 €</b>	CLBR	5092415	6	5071074	6	5033091	6	5040272
R23-1000	1 000	297	178	713	<b>1 166 €</b>	CLBR	5100993	7	5101034	6	5101057	6	5045468

Épaisseur = Épaisseur de la lame - (\*) Variation du poids de +/- 2 % selon l'équipement - Poids total = (Capacité ISO en l x Densité 1,8) + Poids godet en kg

Spécialement conçus pour les travaux de construction et de rénovation, les GODETS DE TERRASSEMENT satisferont vos besoins que ce soit pour une application en milieu meuble ou beaucoup plus exigeant. Afin de supporter des conditions extrêmes, ils peuvent être renforcés. Pour cela n'hésitez pas à en faire la demande.

Coupleur ISO mécanique M2S  
55 kg - **1 445 € HT**  
Coupleur ISO hydraulique H2S  
61 kg - **2 168 € HT**  
pour machines de 3,5 t à 5,5 t



## Profil P1N

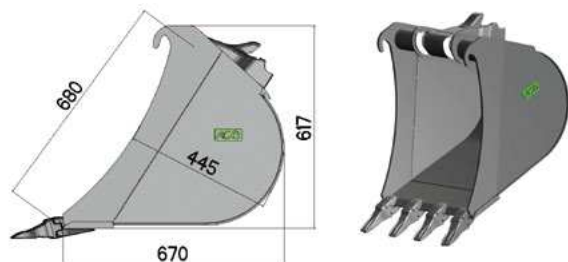

ESCO V17TYL

FEURST 20C

FEURST FK1TLR

Épaisseur 20 mm

Épaisseur 20 mm

Épaisseur 20 mm

## Godet avec Dents

RÉFÉRENCE	LARGEUR (mm)	CAPACITÉ ISO (l)	POIDS GODET (kg)*	POIDS TOTAL (kg)	PRIX HT (€)	NOMBRE DENTS	CODE ARTICLE	NOMBRE DENTS	CODE ARTICLE	NOMBRE DENTS	CODE ARTICLE
R23-300	300	68	75	197	<b>862 €</b>	3	5007246	3	5016523	3	5040258
R23-350	350	84	80	231	<b>878 €</b>	3	5013317	3	5058897	3	5039728
R23-400	400	100	88	268	<b>890 €</b>	3	5015928	3	5028101	3	5039624
R23-450	450	116	94	303	<b>905 €</b>	3	5010771	3	5046390	3	5040223
R23-500	500	126	102	329	<b>952 €</b>	4	5015935	4	5016530	4	5032463
R23-550	550	148	108	374	<b>964 €</b>	4	5016208	4	5101063	4	5053626
R23-600	600	164	114	409	<b>980 €</b>	4	5007245	4	5016526	4	5039729
R23-650	650	181	108	434	<b>993 €</b>	4	5016200	4	5101064	4	5049504
R23-700	700	197	128	483	<b>1 039 €</b>	5	5015937	5	5016525	5	5046447
R23-750	750	214	134	519	<b>1 054 €</b>	5	5015943	5	5028102	5	5057295
R23-800	800	218	148	540	<b>1 067 €</b>	5	5015948	5	5028099	5	5039623
R23-850	850	233	157	576	<b>1 082 €</b>	6	5024477	6	5101065	6	5090529
R23-900	900	264	163	638	<b>1 095 €</b>	6	5016229	6	5022988	6	5037921
R23-1000	1 000	297	190	725	<b>1 166 €</b>	7	5007247	7	5101066	7	5032465

Épaisseur = Épaisseur de la lame - (\*) Variation du poids de +/- 2 % selon l'équipement -   Article en stock - Poids total = (Capacité ISO en l x Densité 1,8) + Poids godet en kg



Spécialement conçus pour les travaux de construction et de rénovation, les GOGETS DE TERRASSEMENT satisferont vos besoins que ce soit pour une application en milieu meuble ou beaucoup plus exigeant. Afin de supporter des conditions extrêmes, ils peuvent être renforcés. Pour cela n'hésitez pas à en faire la demande.

Coupleur ISO mécanique **M2S**  
55 kg - **1 445 € HT**  
Coupleur ISO hydraulique **H2S**  
61 kg - **2 168 € HT**  
pour machines de 3,5 t à 5,5 t



## Profil P1N

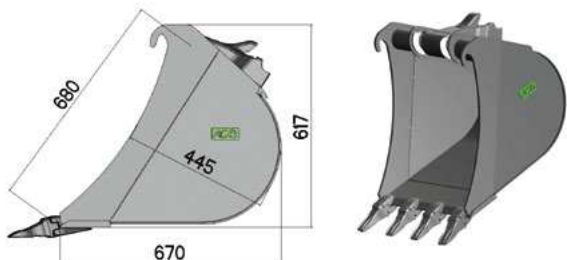

FUTURA FT170S

Épaisseur 20 mm



JCB 531-03205D

Épaisseur 20 mm



MTG MG8L

Épaisseur 20 mm



VOLVO 8GPC

Épaisseur 20 mm

## Godet avec Dents

RÉFÉRENCE	LARGEUR (mm)	CAPACITÉ ISO (l)	POIDS GODET (kg)*	POIDS TOTAL (kg)	PRIX HT (€)	NOMBRE DENTS	CODE ARTICLE	NOMBRE DENTS	CODE ARTICLE	NOMBRE DENTS	CODE ARTICLE	NOMBRE DENTS	CODE ARTICLE
R23-300	300	68	77	199	<b>862 €</b>	3	5080874	3	5015961	3	5016510	3	5100894
R23-350	350	84	82	233	<b>878 €</b>	3	5084903	3	5016275	3	5016512	3	5100895
R23-400	400	100	91	271	<b>890 €</b>	3	5086907	3	5015951	3	5016500	3	5090656
R23-450	450	116	95	304	<b>905 €</b>	3	5086771	3	5016278	3	5016509	3	5100896
R23-500	500	126	105	332	<b>952 €</b>	4	5078639	4	5015964	4	5020616	3	5100899
R23-550	550	148	111	377	<b>964 €</b>	4	5100952	4	5101018	4	5059330	4	5100901
R23-600	600	164	117	412	<b>980 €</b>	4	5078640	4	5015958	4	5016492	4	5090657
R23-650	650	181	122	448	<b>993 €</b>	4	5100953	4	5016448	4	5020652	4	5100902
R23-700	700	197	132	487	<b>1 039 €</b>	5	5085850	5	5016446	5	5019980	4	5100903
R23-750	750	214	137	522	<b>1 054 €</b>	5	5093105	5	5101019	5	5016511	5	5100904
R23-800	800	218	152	544	<b>1 067 €</b>	5	5082049	5	5007369	5	5016451	5	5100905
R23-850	850	233	157	576	<b>1 082 €</b>	5	5100954	6	5101020	6	5064620	5	5100906
R23-900	900	264	168	643	<b>1 095 €</b>	6	5086905	6	5016280	6	5025814	6	5090659
R23-1000	1 000	297	180	715	<b>1 166 €</b>	6	5078641	7	5020237	7	5044045	6	5100907

Épaisseur = Épaisseur de la lame - (\*) Variation du poids de +/- 2 % selon l'équipement - Poids total = (Capacité ISO en l x Densité 1,8) + Poids godet en kg

# ACB GODETS RÉTRO BANANE

COUPLEURS & GODETS

Grâce à son étroite largeur, le GODET RÉTRO BANANE est idéal dans le cas de travaux nécessitant de la précision, tels que des tranchées de faibles ampleurs ou pour l'installation de câbles.

Coupleur ISO mécanique M2S  
55 kg - **1 445 € HT**  
Coupleur ISO hydraulique H2S  
61 kg - **2 168 € HT**  
pour machines de 3,5 t à 5,5 t

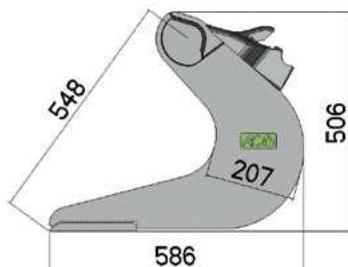

## Profil 2

RÉFÉRENCE	LARGEUR (mm)	CAPACITÉ ISO (l)	POIDS GODET (kg)*	POIDS TOTAL (kg)	PRIX HT (€)	CODE ARTICLE	PRIX HT (€)	CODE ARTICLE	PRIX HT (€)	NOMBRE DENTS	CODE ARTICLE	PRIX HT (€)	NOMBRE DENTS	CODE ARTICLE
2GL-2-260	260	29	55	107	<b>825 €</b>	5003833	<b>856 €</b>	5057083	<b>856 €</b>	2	5035202	<b>856 €</b>	2	5039350
2GL-2-300	300	34	60	121	<b>856 €</b>	5003934	<b>887 €</b>	CLBR	<b>887 €</b>	2	V17TYL	<b>887 €</b>	2	FK1TLR



SANS DENT

Épaisseur 20 mm



CONTRE-LAME BOULONNÉE RÉVERSIBLE (CLBR)

Épaisseur 20 mm



ESCO V17TYL

Épaisseur 20 mm



FEURST FK1TLR

Épaisseur 20 mm

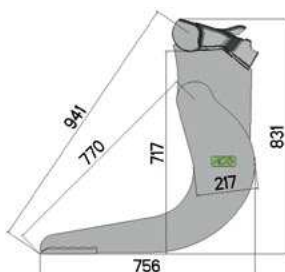

## Profil 3

RÉFÉRENCE	LARGEUR (mm)	CAPACITÉ ISO (l)	POIDS GODET (kg)*	POIDS TOTAL (kg)	PRIX HT (€)	CODE ARTICLE	PRIX HT (€)	NOMBRE DENTS	CODE ARTICLE	PRIX HT (€)	NOMBRE DENTS	CODE ARTICLE	PRIX HT (€)	NOMBRE DENTS	CODE ARTICLE
2GL-3-200	200	28	74	124	<b>923 €</b>	5002795	<b>954 €</b>	2	T29	<b>954 €</b>	2	5063731	<b>954 €</b>	2	5058904
2GL-3-250	250	33	80	139	<b>953 €</b>	5007326	<b>984 €</b>	2	5072473	<b>984 €</b>	2	FK1TLR	<b>984 €</b>	2	MG5L



SANS DENT

Épaisseur 20 mm



COMBI MIDI T29

Épaisseur 20 mm



FEURST FK1TLR

Épaisseur 20 mm



MTG MG5L

Épaisseur 20 mm

Épaisseur = Épaisseur de la lame - (\*) Variation du poids de +/- 2 % selon l'équipement - Poids total = (Capacité ISO en l x Densité 1,8) + Poids godet en kg

Grâce à son étroite largeur, le GODET RÉTRO BANANE est idéal dans le cas de travaux nécessitant de la précision, tels que des tranchées de faibles ampleurs ou pour l'installation de câbles.

Coupleur ISO mécanique M2S  
55 kg - **1 445 € HT**  
Coupleur ISO hydraulique H2S  
61 kg - **2 168 € HT**  
pour machines de 3,5 t à 5,5 t

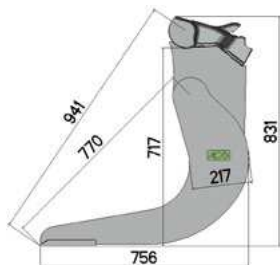

ESCO V17TYL

Épaisseur 20 mm

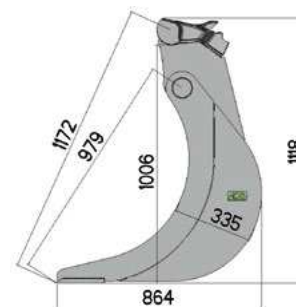

SANS DENT

Épaisseur 20 mm

## Profil 3

RÉFÉRENCE	LARGEUR (mm)	CAPACITÉ ISO (l)	POIDS GODET (kg)*	POIDS TOTAL (kg)	PRIX HT (€)	NOMBRE DENTS	CODE ARTICLE
2GL-3-200	200	28	80	130	<b>954 €</b>	2	5055707
2GL-3-250	250	33	85	144	<b>984 €</b>	2	V17TYL

## Profil 5

RÉFÉRENCE	LARGEUR mm	CAPACITÉ ISO (l)	POIDS GODET (kg)*	POIDS TOTAL (kg)	PRIX HT (€)	CODE ARTICLE
2GL-5-200	200	51	91	183	<b>1 016 €</b>	5017289
2GL-5-250	250	68	94	216	<b>1 045 €</b>	5034674

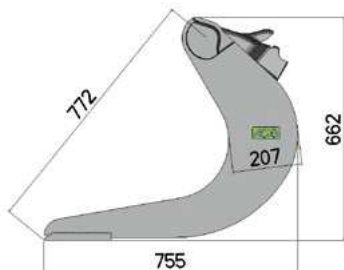

SANS DENT

Épaisseur 20 mm



CONTRE-LAME BOULONNÉE RÉVERSIBLE (CLBR)

Épaisseur 20 mm



ESCO V17TYL

Épaisseur 25 mm



MTG MG8L

Épaisseur 25 mm

## Profil 4

RÉFÉRENCE	LARGEUR (mm)	CAPACITÉ ISO (l)	POIDS GODET (kg)*	POIDS TOTAL (kg)	PRIX HT (€)	CODE ARTICLE	PRIX HT (€)	CODE ARTICLE	PRIX HT (€)	NOMBRE DENTS	CODE ARTICLE	PRIX HT (€)	NOMBRE DENTS	CODE ARTICLE
2GL-4-260	260	46	66	149	<b>840 €</b>	5001849	<b>871 €</b>	5015505	<b>871 €</b>	3	V17TYL	<b>871 €</b>	2	5087178
2GL-4-300	300	51	71	163	<b>856 €</b>	5001850	<b>887 €</b>	5060185	<b>887 €</b>	3	5076982	<b>887 €</b>	3	MG8L

Épaisseur = Épaisseur de la lame - (\*) Variation du poids de +/- 2 % selon l'équipement -      Article en stock - Poids total = (Capacité ISO en l x Densité 1,8) + Poids godet en kg

Le GODET CURAGE DE FOSSE trouve son emploi dans les travaux de finitions tels que le nettoyage des fossés, le talutage, le nivellement et bien d'autres.

Coupleur ISO mécanique **M2S**  
55 kg - **1 445 € HT**  
Coupleur ISO hydraulique **H2S**  
61 kg - **2 168 € HT**  
pour machines de 3,5 t à 5,5 t



### Profil P1



LAME LISSE

Épaisseur 20 mm



LAME LISSE AVEC CONTRE-LAME  
BOULONNÉE RÉVERSIBLE (CLBR)

Épaisseur 20 mm

RÉFÉRENCE	LARGEUR (mm)	CAPACITÉ ISO (l)	POIDS GODET (kg)*	POIDS TOTAL (kg)	PRIX HT (€)	CODE ARTICLE	POIDS GODET (kg)*	POIDS TOTAL (kg)	PRIX HT (€)	CODE ARTICLE
CM2-1000-P1	1 000	140	100	352	<b>840 €</b>	5001391	131	383	<b>1 129 €</b>	5088949
CM2-1200-P1	1 200	171	114	422	<b>946 €</b>	5001392	150	458	<b>1 234 €</b>	5010230
CM2-1300-P1	1 300	186	121	456	<b>998 €</b>	5001393	159	494	<b>1 286 €</b>	5072177
CM2-1400-P1	1 400	200	128	488	<b>1 051 €</b>	5001394	169	529	<b>1 339 €</b>	5013047
CM2-1500-P1	1 500	216	135	524	<b>1 104 €</b>	5001395	179	568	<b>1 393 €</b>	5020394
CM2-1600-P1	1 600	230	141	555	<b>1 157 €</b>	5001396	188	602	<b>1 445 €</b>	5053523

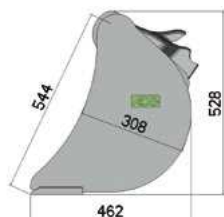

### Profil P3



LAME LISSE

Épaisseur 20 mm



LAME LISSE AVEC CONTRE-LAME  
BOULONNÉE RÉVERSIBLE (CLBR)

Épaisseur 20 mm

RÉFÉRENCE	LARGEUR (mm)	CAPACITÉ ISO (l)	POIDS GODET (kg)*	POIDS TOTAL (kg)	PRIX HT (€)	CODE ARTICLE	POIDS GODET (kg)*	POIDS TOTAL (kg)	PRIX HT (€)	CODE ARTICLE
CM2-1000-P3	1 000	167	108	409	<b>862 €</b>	5004934	138	439	<b>1 151 €</b>	CLBR
CM2-1200-P3	1 200	202	123	487	<b>967 €</b>	5003578	157	521	<b>1 256 €</b>	5025336
CM2-1300-P3	1 300	220	130	526	<b>1 051 €</b>	5006283	139	535	<b>1 339 €</b>	CLBR
CM2-1400-P3	1 400	238	138	566	<b>1 156 €</b>	5001852	178	606	<b>1 444 €</b>	5013467
CM2-1500-P3	1 500	255	145	604	<b>1 214 €</b>	5003994	188	647	<b>1 503 €</b>	5020650
CM2-1600-P3	1 600	270	152	638	<b>1 236 €</b>	5017169	200	686	<b>1 524 €</b>	CLBR

Épaisseur = Épaisseur de la lame - (\*) Variation du poids de +/- 2 % selon l'équipement - Article en stock - Poids total = (Capacité ISO en l x Densité 1,8) + Poids godet en kg

# GODETS CURAGE DE FOSSE INCLINABLE

Le GODET CURAGE DE FOSSE INCLINABLE trouve son emploi dans les travaux de finitions tels que le nettoyage des fossés, le talutage, le nivellement et bien d'autres. La version inclinable est stable sur le sol et reste debout pour faciliter le prochain accrochage.

Coupleur ISO mécanique **M2S**  
55 kg - **1 445 € HT**  
Coupleur ISO hydraulique **H2S**  
61 kg - **2 168 € HT**  
pour machines de 3,5 t à 5,5 t

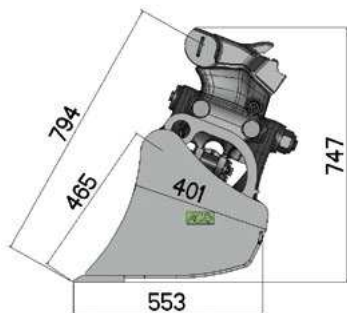

## Profil IP1 2 x 45° - 1 Vérin

### LAME LISSE

Épaisseur 20 mm

### LAME LISSE AVEC CONTRE-LAME BOULONNÉE RÉVERSIBLE (CLBR)

Épaisseur 20 mm

RÉFÉRENCE	LARGEUR (mm)	CAPACITÉ ISO (l)	POIDS GODET (kg)*	POIDS TOTAL (kg)	PRIX HT (€)	CODE ARTICLE	POIDS GODET (kg)*	POIDS TOTAL (kg)	PRIX HT (€)	CODE ARTICLE
2IP1-1400	1 400	233	245	664	<b>2 542 €</b>	5070045	286	705	<b>2 830 €</b>	5074289

## Kits de maintien

Des kits de maintien sont disponibles en option afin de palier les fuites hydrauliques et ainsi maintenir le curage inclinable dans la position souhaitée.

	CODE ARTICLE	PRIX HT (€)
Module 2	5078655	<b>319 €</b>

Épaisseur = Épaisseur de la lame - (\*) Variation du poids de +/- 2 % selon l'équipement -   Article en stock - Poids total = (Capacité ISO en l x Densité 1,8) + Poids godet en kg



Parce qu'un godet n'est pas toujours suffisant, de nombreux accessoires sont disponibles pour répondre à toutes vos problématiques. Pour plus d'information, n'hésitez pas à vous référer aux fiches de définitions produits en annexe ou à nous contacter.

Coupleur ISO mécanique **M2S**  
55 kg - **1 445 € HT**  
Coupleur ISO hydraulique **H2S**  
61 kg - **2 168 € HT**  
pour machines de 3,5 t à 5,5 t



### GODET TRAPÈZE

CODE ARTICLE	DÉSIGNATION	POIDS (kg)*	PRIX HT (€)
TTP001-M2	Godet pour la création de fossés profilés Dimensions : Grande base (GB) = 854 mm Hauteur sous poutre (HSP) = 605 mm Petite base (PB) = 300 mm Possibilité de souder des dents à la demande	141	<b>1 446 €</b>

### LÈVE-PALETTE



CODE ARTICLE	DÉSIGNATION	POIDS (kg)*	PRIX HT (€)
LP-M2	Accessoire permettant la manutention des palettes sur le chantier Lève-palette - Fourches 800 kg à poser	203	<b>2 072 €</b>



### BENNE 4 x 1

CODE ARTICLE	DÉSIGNATION	POIDS (kg)*	PRIX HT (€)
4x1-M2	Accessoire polyvalent permettant d'effectuer diverses opérations avec un seul outil telles que : la charge, le déneigement, le nivellement...	232	<b>3 083 €</b>

### DENT DE DÉROCTAGE



CODE ARTICLE	DÉSIGNATION	POIDS (kg)*	PRIX HT (€)
5063288	Dent ripper pour vos travaux en terrains rocheux R = 900 60 mm 1 Dent ESCO UP20P	80	<b>1 227 €</b>

(\*) Variation du poids de +/- 2 % selon l'équipement -  Article en stock



Parce qu'un godet n'est pas toujours suffisant, de nombreux accessoires sont disponibles pour répondre à toutes vos problématiques. Pour plus d'information, n'hésitez pas à vous référer aux fiches de définitions produits en annexe ou à nous contacter.

Coupleur ISO mécanique **M2S**  
55 kg - **1 445 € HT**  
Coupleur ISO hydraulique **H2S**  
61 kg - **2 168 € HT**  
pour machines de 3,5 t à 5,5 t



## NOIX DE CARDAN



CODE ARTICLE	DÉSIGNATION	POIDS (kg)*	PRIX HT (€)
5007249	Accessoire permettant d'articuler, suivant un seul axe, vos produits déjà équipés d'une suspension Diamètre 40 mm x Largeur 90 mm	35	<b>512 €</b>

## BERCEAU



RÉFÉRENCE	DÉSIGNATION	POIDS (kg)*	PRIX HT (€)
BERCEAU-M2	Accessoire destiné à brocher vos outils hydrauliques à l'aide de deux axes	Selon dimension	<b>893 €</b>

## CARDAN



RÉFÉRENCE	DÉSIGNATION	POIDS (kg)*	PRIX HT (€)
CARDAN-M2	Accessoire permettant d'articuler, suivant deux axes, une pince, un grappin, une tarière...	Selon équipement	<b>768 €</b>

## PLATINE



RÉFÉRENCE	DÉSIGNATION	POIDS (kg)*	PRIX HT (€)
PLATINE-M2	Accessoire destiné à reprendre par boulonnage les outils hydrauliques	Selon équipement	<b>717 €</b>

(\*) Variation du poids de +/- 2 % selon l'équipement -   Article en stock

Pour correspondre aux spécificités des différents outillages, ACB dispose d'une large gamme de platines. Afin de faciliter la commande, n'oubliez pas de nous communiquer les plans de perçage afin de vous fournir la platine adéquate.

Coupleur ISO mécanique **M2S**  
55 kg - **1 445 € HT**  
Coupleur ISO hydraulique **H2S**  
61 kg - **2 168 € HT**  
pour machines de 3,5 t à 5,5 t



**CODE ARTICLE**

**MARQUES**

5014617	<b>ARDEN</b> : AB282 AB280 AB212 AB210 AB202 AB152 AB122  - <b>D&amp;A</b> : 20V 17V  - <b>VOLVO</b> : HB03 HB02
5070006	<b>ARDEN</b> : S223
5021606	<b>ARDEN</b> : S252 R6K1 S252 S222 R6K1 S201 S200  - <b>DEMAREC</b> : DRG6DD DRG-4-PN
5041714	<b>ARDEN</b> : S402B S302
5002090	<b>ARDEN</b> : S600 ATD20B AB292 AB282 AB0352  - <b>D&amp;A</b> : 50V 40V 30V
5071394	<b>ARDEN</b> : S603 S453 S303
5002446	<b>ATLAS-COPCO</b> : EC80T EC70T EC60T CP400 CP300 CP200  - <b>ARROWHEAD</b> : S50 S40  - <b>ERKAT</b> : ER50 ER100-4
5043859	<b>ATLAS-COPCO</b> : SB152 SB150-MK2 MG200 MG 300 CC350  - <b>JCB</b> : HM166Q  - <b>KUBOTA</b> : KM155
5030027	<b>ATLAS-COPCO</b> : SB202 SB200 RM200 HC450 HC350  - <b>JCB</b> : HM266Q HM265Q  - <b>KUBOTA</b> : KM205
5002170	<b>ATLAS-COPCO</b> : SB300 SBC650 SBC610  - <b>JCB</b> : HM385Q  - <b>KUBOTA</b> : KM300
5006037	<b>ATLAS-COPCO</b> : SBC410-2  - <b>JCB</b> : HM265Q  - <b>KUBOTA</b> : KM200  - <b>SOCOMEK</b> : SBV400
5054423	<b>ATLAS-COPCO</b> : SBU 340 SB 302 MG 500 MG 400  - <b>JCB</b> : HM386Q  - <b>KUBOTA</b> : KM305
5004267	<b>ATLAS-COPCO</b> : SBC255 SB150 SBC255-2S SBC255-2 SBC150  - <b>JCB</b> : HM165Q HM160Q  - <b>KUBOTA</b> : KM150
5017423	<b>BOBCAT</b> : HB2380 HB1380 HB1180 B1400  - <b>MONTABERT</b> : 140SMS 150SMS 125SX SC42 SC36  - <b>NEUSON</b> : NE 36
5002084	<b>CASE</b> : CB65 TYPE-STANDARD  - <b>CATERPILLAR</b> : H90C H70 H6354 H635 H63 H55DS H45S/H50S  - <b>KUBOTA</b> : KXB600N KXB500N Q KXB500N  - <b>RAMMER</b> : S52 S27 S26-S26N S25-S25N S23-S23 CITY  - <b>VOLVO</b> : HB300 LN
5069771	<b>CASE</b> : CB80S  - <b>NEW HOLLAND</b> : CB80S  - <b>SANDVIK</b> : BR777 BR555
5059546	<b>CATERPILLAR</b> : H90S H90C S H70S B70FT  - <b>RAMMER</b> : S25-S25N S25 CITY RG9-N RD 7 RC6 BR927 BR825 BR623 BC706
5001999	<b>FURUKAWA</b> : F4/F4LN
5002416	<b>FURUKAWA</b> : F5/F5LN
5089981	<b>FURUKAWA</b> : FX35S FX35FT
5068302	<b>FURUKAWA</b> : FX45S FX45FT
5060286	<b>FURUKAWA</b> : FX55S FX55FT
5003520	<b>FURUKAWA</b> : F6T F6/F6LN
5070846	<b>HAMMER</b> : HS200  - <b>PROMOVE</b> : XP250
5046895	<b>HANWOO</b> : RHB304-VBA--VNA RHB303-VBA--VNA RHB302-V RHB301-V  - <b>EVERDIGM</b> : RHC403 EHB 03 BA EHB 02 BA EHB 01 BA
5030742	<b>HANWOO</b> : RHB305-VBA EMG05 EHB05-BA EHB04-BA-NA

Platine : **717 € HT**



Article en stock

Pour correspondre aux spécificités des différents outillages, ACB dispose d'une large gamme de platines. Afin de faciliter la commande, n'oubliez pas de nous communiquer les plans de perçage afin de vous fournir la platine adéquate.

Coupleur ISO mécanique **M2S**  
55 kg - **1 445 € HT**  
Coupleur ISO hydraulique **H2S**  
61 kg - **2 168 € HT**  
pour machines de 3,5 t à 5,5 t



**CODE ARTICLE**

**MARQUES**

5002026	<b>INDECO</b> : HP350 HP200 TP HP200  - <b>OMAL</b> : HB195 HB120S  - <b>TECNA</b> : HF45-S HF40-S HF32-S
5002799	<b>INDECO</b> : MES521/550 MES 553 MES 1200 IHC65 HP900  - <b>TECNA</b> : HF55 HF51 HF50 HF48S
5001783	<b>INDECO</b> : UP650 UP600 MES 621 HP700 HP600 HP500 /TP
5038638	<b>KOMATSU</b> : JTHB40 2PC TOP JTHB40 BOX
5037728	<b>KOMATSU</b> : JTHB50 TYPE BOX
5078811	<b>MARTIN</b> : HS320  - <b>TAKEUCHI</b> : TKB201 TKB101
5048251	<b>MARTIN</b> : UG-M05 UG-M04 UG-M02
5021123	<b>MONTABERT</b> : 50MS/70MS SC16 PAC15  - <b>BOBCAT</b> : HB680 B700S B500S B500/B600  - <b>DOOSAN</b> : DA160  - <b>NEUSON</b> : NE 16
5003170	<b>MONTABERT</b> : TR14 SC50 PAC65  - <b>CATERPILLAR</b> : H65DS  - <b>DOOSAN</b> : DXB130H DXB100H  <b>INDECO</b> : MES 2000 MES 1800 MES 1750 MES 1500 HP1800 HP1500 HP1200  - <b>JCB</b> : HM360U  - <b>RAMMER</b> : S52 S29 CITY S27 CITY S26 CITY S25 CITY  <b>TABE</b> : AGB 750 AGB 700 AGB 1300 AGB 12 AGB 10-B  - <b>VOLVO</b> : HB450 LN
5003997	<b>MONTABERT</b> : 95 MS 85 MS SC 28 SC 22  - <b>BOBCAT</b> : HB980 HB880 B955S B955 B950 B855S B855  - <b>DOOSAN</b> : DA280 DA220  - <b>NEUSON</b> : NE 28 NE 22
5003483	<b>MONTABERT</b> : RSB10 RSB07 MPR10 MPR05 HGR13 HGR10 HGR10 HGR08 HGR05  - <b>ATLAS-COPCO</b> : EC100T CP550 CC 950 CC 650  <b>ERKAT</b> : ER600-2 ER450-2L ER300 ER250  - <b>HANWOO</b> : RHB313-2S  - <b>EVERDIGM</b> : RMG913 EMG14 EHB13BA  - <b>JCB</b> : HM870Q HM860Q  <b>VTN</b> : SR07 SR05 PM700 MT05 MD80S MD40S MD140 MD080 MD070 MD060
5083616	<b>NPK</b> : DG-6
5008234	<b>NPK</b> : H3XA
5040060	<b>NPK</b> : PH2 PH1 GH2 GH1
5050449	<b>NPK</b> : PH3 GH3
5050093	<b>RAMMER</b> : IN15 BR333 BR315
5030075	<b>RAMMER</b> : IN22 BR522
5017698	<b>ROTAIR</b> : OLS260
5017699	<b>ROTAIR</b> : OLS330
5033215	<b>SOCOMEQ</b> : DM220 DMS260 AMS-DMS220
5002709	<b>SOCOMEQ</b> : MDO250AMS270DMS330 DMS310
5004723	<b>SOOSAN</b> : SB40TS-P SB35TS-P
5020593	<b>TABE</b> : AGB 475 AGB 400 AGB 375 AGB 371 AGB 370 AGB 350 AGB 275 AGB 270
5002082	<b>TABE</b> : AGB170-AGB200 AGB 95 AGB 175
5059564	<b>VTN</b> : MT03 MD040
5007271	<b>VTN</b> : PD02 MD65 MD20 MD100

Platine : **717 € HT**



Certaines situations exigent des dimensions ou des configurations particulières. C'est pourquoi ACB est à votre disposition pour toutes demandes spécifiques. Nos ACCESSOIRES SPÉCIAUX sont réalisés sur mesure. Ainsi vous avez le choix des dents, du pas, de la largeur... Voici quelques exemples de réalisations.

Coupleur ISO mécanique M2S  
55 kg - **1 445 € HT**  
Coupleur ISO hydraulique H2S  
61 kg - **2 168 € HT**  
pour machines de 3,5 t à 5,5 t



## RÉTRO CLAIRE-VOIE

CODE ARTICLE	DÉSIGNATION	POIDS (kg)*	PRIX HT (€)
5072265	Accessoire permettant de tamiser les gravats et cailloux Rétro Claire-Voie Série 23 - 900 mm 6 Dents ESCO V17TYL - Pas 70 mm	181	<b>1 532 €</b>



## RÉTRO PEIGNE DOUBLE

CODE ARTICLE	DÉSIGNATION	POIDS (kg)*	PRIX HT (€)
5093326	Accessoire destiné aux petits travaux forestiers pour créer des andains en tirant et en poussant Rétro Peigne Double 1 500 mm 9 Griffes - Pas 153 mm	229	<b>2 093 €</b>



## CURAGE CLAIRE-VOIE

CODE ARTICLE	DÉSIGNATION	POIDS (kg)*	PRIX HT (€)
5068541	Accessoire destiné aux petits travaux de tri des matériaux au sol sur une grande largeur Curage Claire-Voie 1 400 mm Pas 60 x 60 mm - Profil sans lame avec flanc	132	<b>1 471 €</b>



## CURAGE CLAIRE-VOIE

CODE ARTICLE	DÉSIGNATION	POIDS (kg)*	PRIX HT (€)
5090743	Accessoire destiné au tri de matériaux non foisonnés comportant des cailloux Curage Claire-Voie 1 400 mm Pas 131 x 100 mm - 8 Dents MTG MG8V	156	<b>1 856 €</b>

(\*) Variation du poids de +/- 2 % selon l'équipement

Certaines situations exigent des dimensions ou des configurations particulières. C'est pourquoi ACB est à votre disposition pour toutes demandes spécifiques. Nos ACCESSOIRES SPÉCIAUX sont réalisés sur mesure. Ainsi vous avez le choix des dents, du pas, de la largeur... Voici quelques exemples de réalisations.

Coupleur ISO mécanique M2S

55 kg - **1 445 € HT**

Coupleur ISO hydraulique H2S

61 kg - **2 168 € HT**

pour machines de 3,5 t à 5,5 t



## RATEAU

CODE ARTICLE	DÉSIGNATION	POIDS (kg)*	PRIX HT (€)
5070175	Accessoire destiné aux petits travaux de finitions paysagers : réglage, tri des matériaux au sol... Rateau 1 400 mm - Pas 114 mm	81	<b>1 674 €</b>



## CURAGE UNIVERSEL TILT ROTATOR

CODE ARTICLE	DÉSIGNATION	POIDS (kg)*	PRIX HT (€)
5070433	Accessoire de finition destiné au système Tilt Rotator Curage Universel 1 000 mm CLBR - Profil 3CP1E	191	<b>1 996 €</b>

(\*) Variation du poids de +/- 2 % selon l'équipement



## LOTS DE GODETS - Formule express

Livrés sous 5 jours ouvrés

Pour un gain de temps certain et plus de praticité, ACB a mis en stock des lots de godets conditionnés sur palettes. Ceux-ci sont composés de deux godets de terrassement et un godet de curage sélectionnés parmi les dimensions les plus demandées.

Coupleur ISO mécanique M2S  
55 kg - **1 445 € HT**  
pour machines de 3,5 t à 5,5 t



### LOT DE GODETS ÉTROITS SÉRIE 23

CODE ARTICLE	CONTENANT	DÉSIGNATION	DENTS	POIDS (kg)*	PRIX HT (€)	PRIX HT (€) LOT DE GODETS + COUPLEUR M2S**
5073720	5007246 5015935 5001394	1 RÉTRO Série 23 - Largeur 300 mm 1 RÉTRO Série 23 - Largeur 500 mm 1 CURAGE Profil P1 - Largeur 1 400 mm	ESCO V17TYL	330	<b>2 865 €</b>	<b>4 310 €</b>

\*\* Selon disponibilité



### LOT DE GODETS LARGES SÉRIE 23

CODE ARTICLE	CONTENANT	DÉSIGNATION	DENTS	POIDS (kg)*	PRIX HT (€)	PRIX HT (€) LOT DE GODETS + COUPLEUR M2S**
5073721	5015928 5007245 5001394	1 RÉTRO Série 23 - Largeur 400 mm 1 RÉTRO Série 23 - Largeur 600 mm 1 CURAGE Profil P1 - Largeur 1 400 mm	ESCO V17TYL	355	<b>2 921 €</b>	<b>4 366 €</b>

\*\* Selon disponibilité

(\*) Variation du poids de +/- 2 % selon l'équipement -  Article en stock